

SANGEAN

הוראות הפעלה
RCR - 5

1. קרא והבן את כל הוראות הבטיחות וההפעלה, לפני הפעלת הרדיו.
2. שמור את ההוראות: יש לשמור את הוראות הבטיחות וההפעלה לשימוש בעתיד.
3. אזהרה לתשומת לב. יש להקפיד על כל האזהרות על המתקן והוראות ההפעלה.
4. פעל על פי כל הוראות ההפעלה והשימוש.
5. מים ולחות: אין להשתמש במתקן בקרבת מים. אל תשתמש בסמוך אגן אמבטיה, כיור, כיור כביסה, כיור מטבח, במרתף רטוב, בריכת שחיה וכדומה.
6. נתק את הרדיו משקע החשמל הביתי AC לפני נקייו. השתמש אך ורק במטלית לחה לניקוי פניו החיצוניות של הרדיו.
7. אל תניח על עגלה, מעמד, תושבת או שלחן בלתי יציבים. הרדיו עלול ליפול ויגרום לפציעות אישיות חמורות ונזק לרדיו.
8. אוורור: רדיו יש למקם כך שמיקומו לא יפגע באוורורו התקין. לדוגמא: אין להשתמש ברדיו על מיטה, ספה, שטיח או משטחים רכים אחרים אשר עלולים לחסום את פתחי האוורור. אין להכניסו לתוך מקומות סגורים כגון ארון או כוננית סגורה אשר עלולים לצמצם את זרימת האוויר סביב פתחי האוורור.
9. מקורות כוח: יש להפעיל את הרדיו אך ורק מסוג מקור כוח המצוין על גבי תווית השיווק. אם אינך בטוח מהוא סוג מקור הכוח החשמלי שבביתך, התיעץ בספק הרדיו או בחברת החשמל.

הוראות שימוש ובטיחות לספק כוח

1. וודא כי ספק הכוח מתאים למכשיר מבחינת מתח, זרם וקוטביות.
2. מנע חדירת מים או לחות.
3. הרחק את הספק מטמפרטורות קיצוניות כגון ליד רדיאטור או תנור חם או מקום הפתוח לשמש.
4. הרחק מנירות דולקים, סיגריות וסיגרים דולקים, להבה גלויה וכו'.
5. מנע נפילת עצמים או התזת נוזלים כולל חומצות כלשהן על הספק.
6. אל תנתק את ספק הכוח מהשקע ע"י משיכת הכבל, אחוז בספק ומשוך בתקע.
7. וודא שהכבל מונח כך שאין סכנה שיידרכו עליו או יכשלו בו.

אזהרה:

1. אין להחליף את כבל הזינה בתחליפים לא מקוריים, חיבור לקוי עלול לגרום להתחשמלות המשתמש.
2. בשימוש עם כבל מאריך יש לוודא תקינות מוליך הארקה שבכבל.
3. מיועד לשימוש פנימי בלבד.

10. כבל החשמל: יש למקם את כבל החשמל באופן כזה שלא ידרכו עליו, שלא יצבט ולא יניחו עליו דבר. הקפד במיוחד לכבל בקרבת התקעים, שקעי חשמל והמיקום שבו יוצא הכבל מהיחידה. נתק את כבל החשמל על ידי אחיזה בתקע, לא בכבל. הפעל את הרדיו אך ורק תוך שימוש בסוג מקור החשמל המצוין. אם אינך בטוח מהוא סוג מקור הכוח החשמלי שבביתך, התייעץ בספק הרדיו או בחברת החשמל.
11. על תעמיס יתר על המידה את שקע החשמל בקיר או כבלים מאריכים. זה עלול לגרום לסכנת אש או התחשמלות. לעולם אל תכניס עצמים מכל סוג שהוא, לתוך דרך פתחי הרדיו. העצם עלול לגעת בנקודות שיש בהן מתח מסוכן או לקצר רכיבים. זה עלול לגרום לאש או התחשמלות.
12. כאשר הרדיו נמצא בהשגחה ואינו מופעל תקופה ממושכת, נתק אותו מהשקע בקיר. פעולה זאת תמנע נזק כתוצאה מברק או עליה פתאומית במתח החשמל.
13. כאשר הרדיו נשאר ללא השגחה ואינו מופעל תקופה ארוכה, הוצא את הסוללות. הסוללות עלולות לנזול ולגרום נזק לגוף הרדיו.
14. אל תנסה לתקן את המקלט בעצמך. הסרת המכסה האחורי עלולה לחשוף אותך למתח מסוכן ויבטל את תוקף האחריות. הפנה את התיקונים לאנשי שרות מוסמכים.
15. כניסת עצמים ונוזלים – לעולם אל תדחוף כל סוג שהוא של עצם דרך הפתחים, לתוך הרדיו. העצם עלול לגעת בנקודות שיש בהן מתח מסוכן או לקצר רכיבים דבר שעלול לגרום לאש או התחשמלות. לעולם אל תשפוך על הרדיו, נוזל מכל סוג שהוא.
16. המתקן יטופל/יתוקן על ידי אנשי שרות מוסמכים כאשר:
 - א. כבל החשמל או התקע נפגמו.
 - ב. עצמים נפלו או שנשפכו נוזלים לתוך הרדיו.
 - ג. הרדיו נחשף לגשם או מים.
 - ד. נראה שהרדיו אינו פועל באופן תקין או מראה שינויים ברורים בביצועיו.
 - ה. הרדיו נפל או תיבת הרדיו נפגמה.

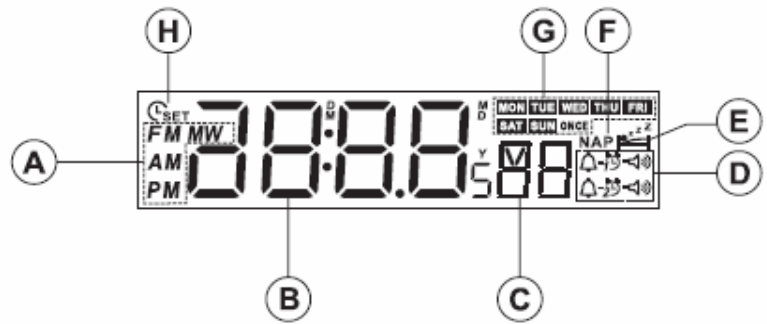
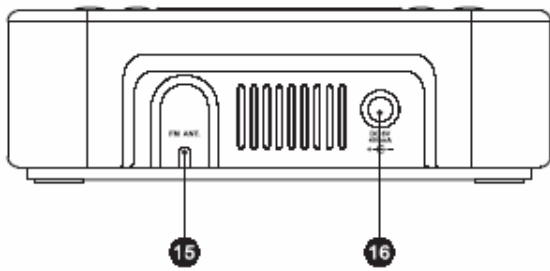
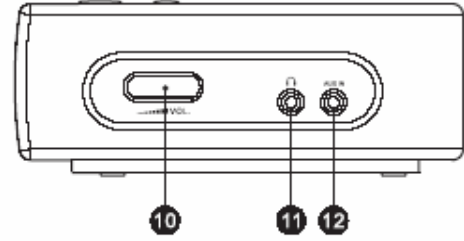
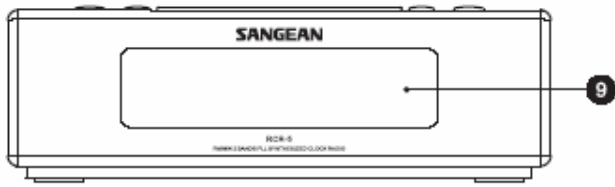
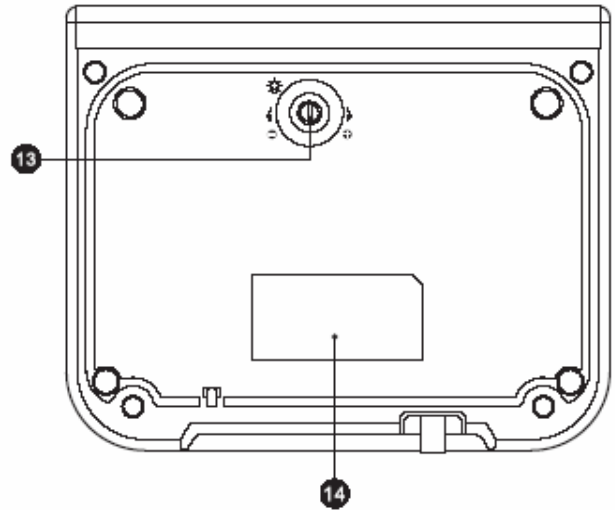
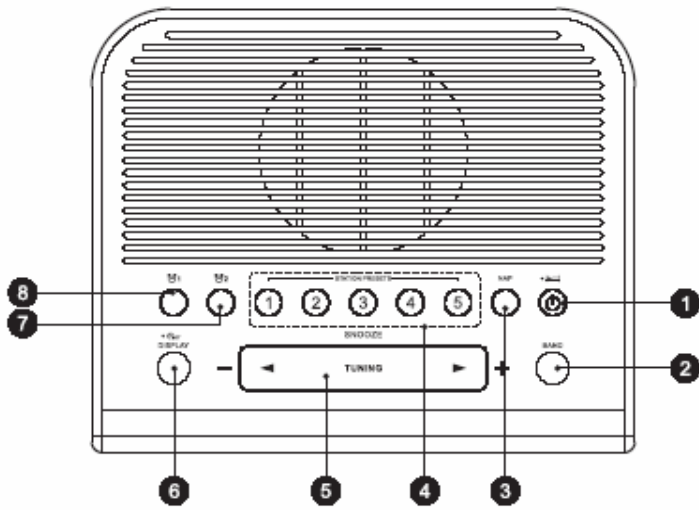

בקורות

- (1) כפתור הדלקה Power on/off וטיימר שינה
- (2) כפתור ערוץ BAND
- (3) כפתור טיימר שינה קלה NAP
- (4) תכנותי תחנות
- (5) כוונון עולה/יורד Tuning Up/Down ונמנום Snooze
- (6) כפתור כוונון השעון/תצוגה TIME SET/DISPLAY
- (7) כפתור התראה 2
- (8) כפתור התראה 1
- (9) צג LCD
- (10) כפתור בקרת עוצמת השמע
- (11) שקע אוזניות
- (12) AUX in חיבור התקן חיצוני
- (13) כפתור כוונון תאורת הרקע של הצג
- (14) לוגו ותווית מפרט טכני
- (15) אנטנת FM
- (16) שקע חשמל

צג LCD

- (א) תצוגת ערוץ הרדיו ומצב a.m/p.m
- (ב) הספרות של השעות והדקות
- (ג) הספרות של השניות
- (ד) סמני ההתראה
- (ה) טיימר השינה SLEEP
- (ו) טיימר שינה קלה NAP
- (ז) היום בשבוע
- (ח) כוונון השעון

כוונון השעון (תאריך ושעה)

יש לכווון את השעה לפני כונון זמן ההתראה.

1. לחץ והחזק את כפתור TIME SET (כוונון הזמן) לכדי יותר משתי שניות. הצג יראה C_{SET} והספרות של השנה יתבהבו.
2. לחץ על כפתור TUNING Up/Down (כוונון עולה/יורד) כדי לכווון את השנה.
3. לחץ על כפתור TIME SET והשתמש באותה השיטה על מנת לכווון את התאריך.
* לחץ והחזק את כפתור TUNING Up/Down כדי לנוע קדימה או אחורה במהירות.
4. לחץ על כפתור TIME SET כדי לכווון את השעה בעזרת כפתור TUNING Up/Down. באופן זה, כוונן את הדקות (לחיצה על כפתור TIME SET וכוונון בעזרת כפתור TUNING Up/Down). היום בשבוע יכווון באופן אוטומטי.
5. אחרי שכווננו הדקות, לחץ על כפתור TIME SET כדי לסיים את הכונון.
* בזמן הכונון, הכונון ימחק לאחר 30 שניות אם שום כפתור לא ילחץ.
* לאחר שהשעון כוונן, הכונון לא ימחק גם אם שום כפתור לא ילחץ בתוך 30 שניות. אתה חייב ללחוץ על כפתור TIME SET כדי לסיים את הכונון ו הספרות של השניות יאופסו למצב 0 ברגע שתלחץ על כפתור TIME SET.

הפעלת הרדיו

הפעל את הרדיו באמצעות כפתור POWER.

כוונון לתחנת שידור רצויה

בחירת תחנות

1. לחץ על כפתור TUNING Up/Down, כדי לכוונון לתדר של התחנה המבוקשת.
2. כוונון בסריקה – לחץ והחזק את כפתור TUNING Up/Down לכדי יותר מ – 0.5 שניה ושחרר. הרדיו יחפש את התחנה הבאה.

תכנות מוקדם של תחנות

1. כוונון לתחנה שברצונך לתכנת ולשמור.
2. בחר לחצן STATION PRESET (תכנות תחנות) (1-5) ולחץ עליו יותר משתי שניות, עד שישמע צפצוף "ביפ". התחנה מאוחסנת עכשיו.

הערה:

כאשר אתה מתכנת ומאחסן תחנה חדשה, תימחק התחנה שאוחסנה קודם לכן באותו הלחצן באופן אוטומטי.

העלאה מחדש של תחנה שאוחסנה בזיכרון



על מנת להעלות תחנה שאוחסנה בזיכרון, לחץ בפשטות על כפתור BAND כדי לבחור את הערוץ המבוקש ואז לחץ על לחצן STATION PRESET (1-5) עבור התחנה המבוקשת.

סובב את כפתור VOLUME על מנת לכוונן את עוצמת השמע.

שעון התראת השכמה

את כוונון התראת ההשכמה ניתן לבצע כאשר הרדיו מופעל ON או כבוי OFF. שעון התראת ההשכמה מצויד בשתי מערכות התראה אשר ניתן להפעיל באופן נפרד ובלתי תלוי האחת מהשניה.

קיימים שני סוגים של התראות; התראת זמזום והתראת רדיו.

1. בחר במערכת התראה 1 או 2 על ידי לחיצה על כפתור ALARM 1 או ALARM 2. על הצג יוצג סימן מערכת ההתראה הנבחרת  או .

2. לפני שהתצוגה תחזור למצב שעון, לחץ על כפתור TIME SET לכדי שתי שניות, עד שתשמע את ה – "ביפ". על הצג יהבהבו הספרות של השעה. לחץ על כפתור TUNING Up/Down כדי לכוונן את השעה.

3. לחץ על כפתור TIME SET ועל הצג יתחילו להבהב הספרות של הדקות. לחץ על כפתור TUNING Up/Down כדי לכוונן את הדקות.

4. לחץ על כפתור TIME SET ואז על כפתור TUNING Up/Down, כדי לבחור מצב שבו ההתראה תפעל ביום מסוים, בכל ימות השבוע (מיום ראשון עד יום שישי), בסופי שבוע (בימי שבת) או באופן חד פעמי. ארבע אפשרויות.

5. לחץ על כפתור TIME SET ואז על כפתור TUNING Up/Down, כדי לבחור את סוג ההתראה. קיימת התראת רדיו 40-55 והתראת זמזום 75-90, שתי אפשרויות.

א. אם נבחרה התראת הזמזום – לחץ על כפתור TIME SET כדי לסיים את הכוונון.

ב. אם נבחרה התראה רדיו - לחץ על כפתור TIME SET ובחר את ערוץ הרדיו ואת התדר, כדי לבחור בתחנת הרדיו שתשמש להתראה. לחץ על כפתור TIME SET כדי לסיים את הכוונון.

ג. פעולת הכוונון תשלים האופן אוטומטי את תהליך הכוונון, לאחר 30 שניות מבלי ללחוץ על כפתור כל שהוא. אולם כאשר התראת רדיו נמצאת בשלב כוונון, התהליך לא יושלם באופן אוטומטי, אלא רק לאחר לחיצה על כפתור TIME SET או POWER.

6. לאחר כוונון ההתראה, יוצג מצב ההתראה על הצג לכדי 6 שניות ולאחר מכן תחזור התצוגה למצב של תצוגת שעון.

* HWS (Human Wake System) (מערכת הערת בני אדם): במצב התראת זמזום, קול הזמזום יתגבר בעוצמתו במשך 1 דקה ולאחר 1 דקה של שקט. מחזור זה יחזור על עצמו במשך שעה.

שעון התראת השכמה

ביטול כוונון ההתראה

לחץ על כפתור ALARM 1 או ALARM 2 לכדי 2 שניות עד שתשמע את ה"ביפ". סימן ההתראה יראה  וההתראה תבוטל. על מנת להפעיל מחדש את ההתראה, לחץ על כפתור ALARM 1 או ALARM 2 לכדי 2 שניות עד שתשמע את ה"ביפ".

הפסקת אות ההתראה

כדי להפסיק את אות ההתראה, לחץ על כפתור POWER.

נמנום SNOOZE

כדי להפסיק את השמעת ההתראה (רדיו או זמזום), לחץ על כפתור SNOOZE. השמעת ההתראה תיפסק ותתחיל מחדש לאחר פסק זמן של 5 דקות. פעולת ההתראה תימשך שעה אחת ללא קשר למספר הפעמים שתופסק תוך כדי כך.

טיימר שנה קלה

באמצעות כפתור NAP, תוכל לבחור איזה שהוא פרק זמן קצר אשר לאחריו תושמע ההתראה, את הזמן ניתן לקבוע בפרקי זמן של 10 דקות כל אחד, החל מ – 10 ועד 120 דקות.

טיימר השנה הקלה מתחיל ברגע שתשחרר את הכפתור. המילה NAP תופיע על גבי הצג. צלילי ההתראה יושמעו לאחר פרק הזמן שקבעת.

אם ברצונך לבטל את טיימר השנה הקלה לפני שחלף הזמן שנקבע, כוונן את מספר הדקות על ידי לחיצה על כפתור NAP למצב OFF ושחרורו. המילה NAP תיעלם מעל הצג.

טיימר שינה SLEEP – כיבוי אוטומטי

לחיצה מתמידה על כפתור POWER תפעיל את פונקצית השינה. הרדיו יכבה באופן אוטומטי לאחר 15, 30, 60, 90 או 120 דקות.

בקרת השינה מתחילה כאשר אתה משחרר את כפתור POWER ועל הצג יופיעו הדקות. לאחר שיחלפו הדקות שנקבעו, יכבה הרדיו באופן אוטומטי .

אם ברצונך לכבות את הרדיו קודם לכן, לחץ על כפתור POWER וסימן טיימר השינה יעלם.

תצוגת לוח שנה Calendar

לחץ על כפתור SET/DISPLAY על מנת להציג את השנה ולחיצה נוספת, על מנת להציג את התאריך. התצוגה תחזור למצב שעון לאחר 3 שניות.

תבנית של 24/12 שעות, תדרים AM, FM קביעת גודל צעדי הכוונון

1. לחץ והחזק את כפתור BAND לכדי 6 שניות, עד שתשמע את ה – "ביפ". על הצג תהבהב התבנית הנוכחית של השעות 24/12. לחץ על כפתור TUNING up/down על מנת לבחור בין תבנית של 24 שעות או תבנית של 12 שעות.

* לאחר קביעת תבנית השעות 24/12, אם אינך רוצה לבצע כל שינוי בגודל צעדי כוונון התדרים, אנא לחץ פעמיים על כפתור BAND (אתה תשמע את צליל ה – "ביפ" עבור כל אחת מהן). לאחר זאת יחזור הצג למצב שעות. אם ברצונך לשנות את גודל צעדי כוונון התדרים, פעל על פי השלבים הבאים:

2. לחץ שנית על כפתור BAND. ישמע "ביפ" ויהבהב גודל צעדי הכוונון עבור תדר FM. אם ברצונך לשנות את גודל צעדי הכוונון עבור תדר FM, לחץ על כפתור TUNING up/down על מנת לבחור.

א. אם הרדיו נקנה בארה"ב, גודלי הצעדים לכוונון תדר FM יהיו 100kHz בכל צעד ו – 200KHz בכל צעד.

ב. אם הרדיו נקנה באירופה, גודלי הצעדים לכוונון תדר FM יהיו 50kHz בכל צעד ו – 100KHz בכל צעד.
אם אין ברצונך לבצע שינוי, אל תלחץ על כפתור TUNING up/down.

3. לחץ על כפתור BAND פעם נוספת. ישמע "ביפ" ויהבהב גודל צעד הכוונון עבור תדר AM (MW). לחץ על כפתור TUNING up/down כדי לבחור 9KHz בכל צעד או 10KHz בכל צעד.

* יש לבחור 10KHz בכל צעד, כאשר הינך באירופה.
* יש לבחור 9KHz בכל צעד, כאשר הינך בארה"ב.

4. לחץ על כפתור BAND כדי להשלים את הכוונון.

שקע AUX IN

תקע התקן חיצוני כגון נגן CD בשקע AUX IN (בצד הרדיו). עכשיו, הפעל את ההתקן החיצוני ולחץ על כפתור BAND שוב ושוב עד שיופיע הסימן "AU" על גבי הצג. הרדיו יגביר וינגן את האות מההתקן החיצוני.

אוזניות

הרדיו מצויד בשקע אוזניות, על מנת לחבר אליו מערכת אוזניות. כאשר מחברים את האוזניות לרדיו, מנותק הרמקול.

כוונון תאורת הרקע של הצג

סובב את כפתור כוונון תאורת הרקע של הצג על מנת לכווון את עוצמת תאורת הרקע.

מקור מתח POWER

קיים גיבוי סוללות למשך 10 דקות שפירושו: כאשר מנתקים את הספקת המתח או שקרתה הפסקת חשמל, השעון וכל התכנותים ילכו לאיבוד לאחר 10 דקות.

הספקת מתח :
120 Volts/60 Hz (גרסת ארה"ב)
230 Volts/50 Hz (גרסת אירופה) /
מתאם DC OUT 6V/0.5A

כיסוי תדרים :
FM 87.5 – 108.5 MHz
AM 520 – 1710 kHz (גרסת ארה"ב)
AM 522 – 1629 kHz (גרסת אירופה)



אם בשלב זה או אחר בעתיד יהיה עליך להשליך מוצר זה, שים לב :
אין להשליך מוצרי אלקטרוניקה מקולקלים יחד עם האשפה הביתית.
אנא מחזור את המוצר אם קיים מתקן כזה. בדוק עם הרשויות המקומיות
או עם הספק, הצעות למיחזור. (המדריך לאשפה של מוצרי חשמל ואלקטרוניקה).

תנאי האחריות

1. אחריות זאת תהיה בתוקף אך ורק בצירוף חשבונית הרכישה. תעודה זו חייבת להיות חתומה ע"י המפיץ המורשה. למען הסר ספק מובהר בזאת כי ללא החשבונית והחותמת לא נעניק שרותי תיקונים בתקופת האחריות.
2. אנו מתחייבים לתקן את המכשיר ולהחליף כל חלק אשר יראה לנו פגום, ואשר לפי שיקול דעתנו הבלעדי נפגם כתוצאה מייצור פגום, בתנאי שימוש ביתיים ובהספקת חשמל סדירה. לצורך כתב אחריות זה לא יכלול המונח "חלק", חלקי פלסטיק, בקליט, גומי או זכוכית וכן אינו כולל חלקי פח או פגיעות צבע לרבות כבלים חשמליים ותקעים.
3. בלי לפגוע בכלליות האמור לעייל, לא תחול עלינו כל אחריות בגין תעודה זו במקרים הבאים:
 - א. נזק או ליקוי שנגרמו כתוצאה מנפילה, שבר, כוח עליון (לרבות רעידת אדמה, שטפונות, פגיעת ברק או מעשה מלחמה) או משימוש במכשיר בניגוד להוראות השימוש שנמסרו לקונה.
 - ב. נזק או ליקוי שנגרמו כתוצאה מרשלנות או הזנחה של המחזיק במכשיר, לרבות זדון. וכן נזק שנגרם עקב נזילות של סוללות בתוך המכשיר או זיהומו באבק או בחול או במים או ע"י החדרת שמן מכל סוג שהוא למכשיר.
 - ג. במקרה של טיפול או תיקון או שינוי שנעשו לא ע"י מי שהוסמך על ידנו.
 - ד. במקרה של שינוי או מחיקה או הסרה של פרט מפרטי המכשיר או מספר ממשפרי או כל שינוי שהוא בפרטי תעודה זו ללא אישור החברה.
 - ה. אחריות זו אינה כוללת חלקים מתבלים מטבעם וכל אינה כוללת:
 - שנאים, כבלים, אוזניות, ראשים, סוללות, אנטנות, קלטות וכל אביזר נלווה כל שהוא.
 - נזקים או ליקויים אשר יגרמו עקב שימוש לא נכון או שילוב לא נכון בין המכשיר למכשיר אחר או כתוצאה משימוש בחוטי חיבור לא מתאימים.
 - נזקים או ליקויים אשר נגרמו כתוצאה מתקלות או שיבושים ברשת החשמל לרבות מתח יתר או חסר.
 4. על הלקוח להביא או לשלוח את המכשיר אל המעבדות שכתובותיהן רשומות להלן. המשלוח הוא על חשבון הלקוח ובאחריותו.
 5. על הלקוח להביא עימו את תעודת האחריות החתומה ואת החשבונית. כמו כן מתבקש הלקוח לוודא בעת הרכישה כי פרטי המכשיר ומספרו תואמים לאמור בתעודה זו. במקרים של סתירה בין התעודה למכשיר, לא ינתן שרות האחריות למכשיר.
 6. למען הסר ספק אין אנו מקבלים על עצמנו כל אחריות למעט תיקון המכשיר בלבד ולא נישא בכל נזק אחר ישיר או עקיף מכל סוג שהוא.

אחריות זו בתוקף רק בצרוף חשבונית מקורית וחותמת נקודת הרכישה

מומלץ לגבות ולשמור תכנים חשובים. בהגעת המכשיר למעבדה, ימחק כל התוכן

סוג המכשיר: מקלט רדיו דגם: RCR-5 שם היצרן: SANGEAN

מספר סידורי: _____

שם הקונה: _____ טל: _____

נקנה ב: _____ תאריך הקניה: _____

שם החנות/מפיץ מורשה

תקופת האחריות: שנה אחת מתאריך הקניה הרשום לעייל.

+++++

תמיכה טכנית: א.ט.ד. מוצרי אלקטרוניקה בע"מ ★ הנוטר 13 אבן יהודה 40500

טל: 09-89922233 פקס: 09-8992226 email: atdsupport@012.il

תחנת איסוף – בדרום: אלקטרוניקה לכל ★ באר שבע, רח' הדסה 51, עיר עתיקה

טל: 08-6271221

מעבדות שירות במרכז: א.ט.ד. מוצרי אלקטרוניקה בע"מ ★ הנוטר 13 אבן יהודה 40500