

# SANGEAN

הוראות הפעלה  
PR-D4

לפרטים נוספים: [WWW.SANGEAN.CO.IL](http://WWW.SANGEAN.CO.IL)

## **הוראות בטיחות למכשירי חשמל:**

1. שמור והבן את כל ההוראות לפני הפעלת המכשיר.
2. שמור חוברת זאת לעיון בעתיד.
3. הקפד למלא אחר כל ההוראות הבטיחות.
4. בצע את כל הפעולות לפי הרשום בחוברת זאת.
5. שמור ממים ולחות: אין להשתמש ליד מים, במקלחת, בכיור המטבח, בבריכת השחייה כו'.
6. לפני כל טיפול וניקוי נתק את כבל החשמל מהשקע החשמלי.
7. אל תציב את המכשיר על משטח עקום ו/או לא יציב, הרדיו עלול ליפול לגרום נזק ופציעה.
8. **אווור:** מכשיר זה יוצב במקום שלא יפריע לזרימה חופשית של האוויר סביב המכשיר לדוגמא- אין לשים את המכשיר על מיטה, ספה או משטח רך אחר. אין לשים את הרדיו בתוך ארון או כונית ספרים סגורה.
9. חבר אך ורק למקור מתח מוכר וידוע.
10. על תיצור עומס יתר על נקודת החשמל.
11. אם המכשיר מאוכסן ללא שימוש לתקופה ארוכה, נתק אותו מזרם החשמל והוצא את הסוללות.
12. אל תנסה לטפל או לתקן את המכשיר בעצמך. במקרה של תקלה העבר את המכשיר למעבדה מוסמכת של יבואן.
13. אל תכניס עצמים לתוך פתחים במכשיר ואל תשפוך נוזלים על המכשיר וסביבתו.
14. העבר את המכשיר לתיקון מידי במקרים הבאים:
  - א. הכבל נקרע או ניזוק.
  - ב. עצמים נפלו פנימה או נוזל נשפך על המכשיר.
  - ג. המכשיר נחשף לגשם או מים.
  - ד. המכשיר אינו פועל כראוי.
  - ה. המכשיר נחבל קשות או שאובחן נזק משמעותי בכסוי החיצוני.
15. **התקע הראשי:** משמש לניתוק המכשיר והוא חייב להישאר זמין. על מנת לנתק לגמרי את המכשיר מהספקת החשמל יש לנתק את התקע הראשי מרשת החשמל. אסור שהגישה לתקע הראשי תהיה חסומה והתקע חייב להיות נוח לגישה בזמן פעולת המכשיר.
16. בשימוש עם כבל מאריך יש לוודא תקינות מוליך הארקה שבכבל

## **הוראות שימוש ובטיחות לספק כוח:**

1. וודא כי ספק הכוח מתאים למכשיר מבחינת מתח, זרם וקוטביות.
2. מנע חדירת מים או לחות.
3. הרחק את הספק מטמפרטורות קיצוניות כגון ליד רדיאטור או תנור חם או מקום החשוף לקרינת שמש.
4. הרחק מנרות דולקים, סיגריות וסיגרים דולקים, להבה גלויה וכו'.
5. מנע נפילת עצמים או התזת נוזלים כולל חומצות כלשהן, על הספק.
6. אל תנתק את ספק הכוח מהשקע על ידי משיכת הכבל. אחוז בספק ומשוך בתקע.
7. וודא שהכבל מונח כך שלא יהווה סכנה שיידרכו עליו או יכשלו בו.
8. תקע ההזנה צריך להיות במקום זמין ונוח לניתוקו מהחשמל.

## **אזהרה:**

1. אין להחליף את כבל ההזנה בתחליפים לא מקוריים, חיבור לקוי עלול לגרום להתחשמלות המשתמש.
2. בשימוש עם כבל מאריך יש לוודא תקינות מוליך הארקה שבכבל.
3. מיועד לשימוש פנימי בלבד.

## **הוראות בטיחות חשובות:**

1. קרא והבן את כל הוראות הבטיחות וההפעלה לפני הפעלת הרדיו.
2. שמור את ההוראות: יש לשמור את הוראות הבטיחות וההפעלה לשימוש בעתיד.
3. הקפד על האזהרות: יש להקפיד אחר כל האזהרות הרשומות על המכשיר ואלה שבהוראות ההפעלה.
4. פעל על פי כל הוראות ההפעלה והשימוש.
5. מים ולחות: אין להשתמש במכשיר בסמוך למים. אל תשתמש בסמוך לאמבטיה, כיור רחצה, כיור כביסה, כיור מטבח, מרתף רטוב, בריכת שחיה וכדומה.
6. הוצא את תקע הרדיו משקע החשמל AC לפני פעולת ניקוי. לניגוב החלק החיצוני של הרדיו השתמש אך ורק במטלית יבשה.
7. אל תניח את הרדיו על עגלה, מעמד, מדף או שולחן בלתי יציבים. הרדיו עלול ליפול ולגרום לפציעה אישית ונזק לרדיו עצמו.
8. אוורור: רדיו זה צריך להיות ממוקם באופן כזה שמיקומו לא יפריע לאוורור התקין, לדוגמה: אין להשתמש ברדיו על מיטה, ספה, שטיח או משטח רך אחר אשר עלול לחסום את פתחי האוורור. אין להניח את הרדיו בתוך ארונית אשר עלולה להקטין את זרימת האוויר או לכסותו.
9. אין להפעיל את המכשיר בסמוך למקור אש או חום.
10. הימנע משימוש או אחסון המוצר בתנאי סביבה קיצוניים. הימנע מהשארת המוצר ברכב או תחת שמש ישירה.
11. מקורות הספקת הזרם: יש להפעיל את הרדיו אך ורק באמצעות מקור זרם הנקוב על תווית הסימון. אם אינך בטוח בסוג מקור הזרם שבביתך שאל את מוכר הרדיו או את חברת החשמל.

12. כבל החשמל: יש להניח את כבל החשמל כך שלא ידרכו עליו, הוא לא ימעך ושלא יעמידו עליו חפצים, הקפד על הכבל במיוחד ליד התקעים, ליד מפצלי נוחות ולנקודה שבה יוצא הכבל מהרדיו. נתק את כבל החשמל על ידי אחיזה בתקע עצמו ולא בכבל. הפעל את הרדיו באמצעות סוג זרם מהמקור הנקוב. אם אינך בטוח בסוג מקור הזרם שבביתך שאל את מוכר הרדיו או את חברת החשמל.
13. אל תעמיס יתר על המידה את השקע החשמלי או את הכבל המאריך, התוצאה עלולה להיות סכנת שריפה או התחשמלות. לעולם אל תכניס חפצים מכל סוג שהוא דרך פתחים. חפצים אלה עלולים לגעת בנקודות שיש בהן מתח מסוכן או לגרם לקצר זה עלול לגרום לפריצת אש או להתחשמלות.
14. כאשר הרדיו נשאר ללא השגחה או ללא שימוש לתקופת זמן ארוכה נתק אותו מהשקע החשמלי בקיר. דבר זה ימנע נזק שעלול להיגרם מברק או פרצי מתח.
15. כאשר הרדיו נשאר ללא השגחה או ללא שימוש לתקופת זמן ארוכה הוצא את הסוללות, אחרת הסוללות עלולות לנזול ולגרום נזק לתיבת הרדיו.
16. אל תנסה לטפל במכשיר בעצמך. הסרת המכסה עלולה לחשוף אותך למתחים מסוכנים ותבטל את תוקף האחריות, הפנה את כל הטיפולים אל אנשי מקצוע ושרות מיומנים.
17. הכנסת חפצים ונוזלים: לעולם אל תדחף חפצים או כל דבר דומה אל תוך רדיו זה דרך אחד הפתחים, מאחר שאלה עלולים לגעת בנקודות מתח מסוכן וכתוצאה מכך לגרום להתלקחות, אש או לקצר חשמלי. לעולם אל תשפוך נוזל מכל סוג שהוא על המוצר.
18. המכשיר יטופל על ידי אנשי שירות מיומנים כאשר:
- א. כבל הספקת הזרם או התקע ניזוקו.
  - ב. חפצים נפלו לתוך הרדיו או שנשפכו לתוכו נוזלים.
  - ג. הרדיו נחשף לגשם או מים.
  - ד. הרדיו אינו פועל באופן נורמאלי או מפגין סימנים ברורים לשנוי בביצועיו.
  - ה. הרדיו נפל ותיבת הרדיו ניזוקה.
19. יש להשתמש רק באביזרים שאושרו על ידי היצרן.
20. אין לבצע כל שינויים באנטנה או במכשיר.
21. המכשיר מיועד לשימוש פנימי בלבד.

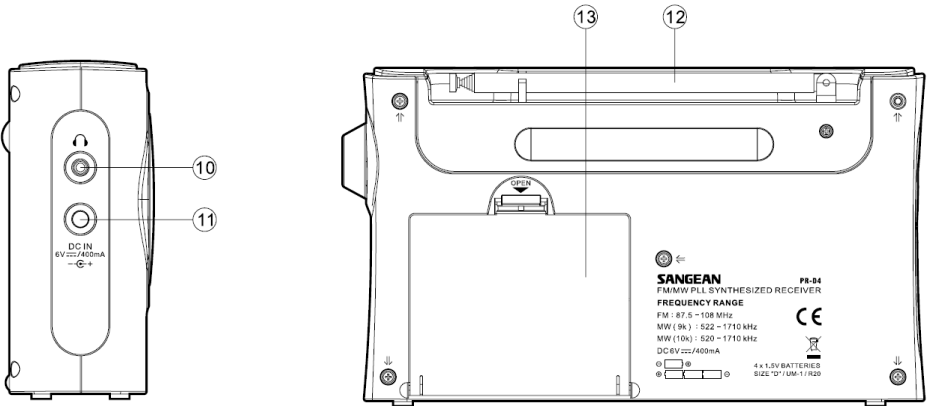
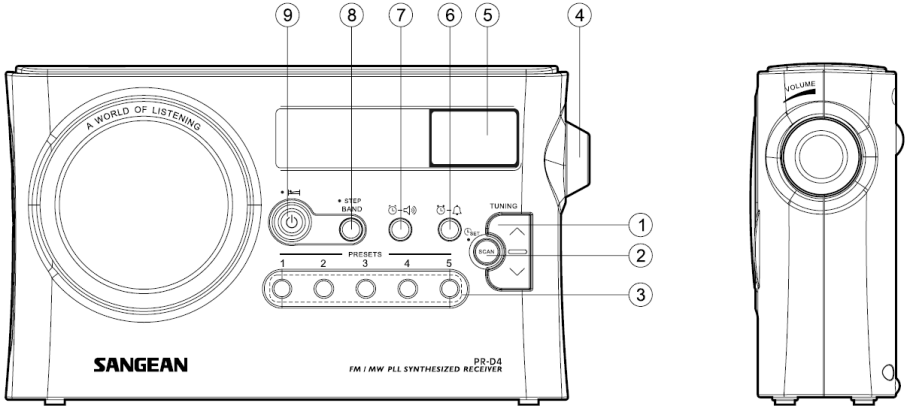
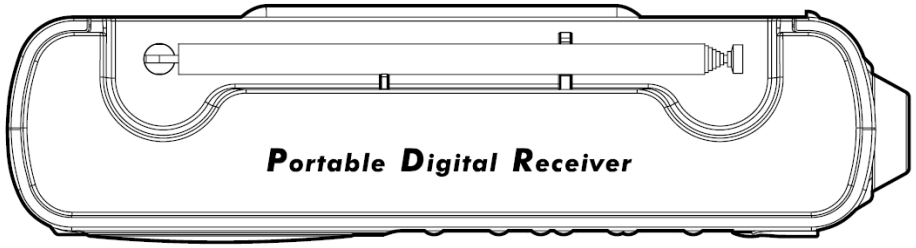

## פקדים

1. כוונן תחנות למעלה/למטה
2. סריקת תחנות וכיוון שעות
3. זיכרונות תחנות
4. עוצמת שמע
5. צג LCD
6. קביעת השכמה - צליל Buzzer
7. קביעת השכמה - רדיו Radio
8. קביעת מרווח הדילוג בסריקה
9. הפעלה וכיבוי
10. שקע אוזניות
11. שקע חשמל
12. אנטנה טלסקופית
13. תא סוללות

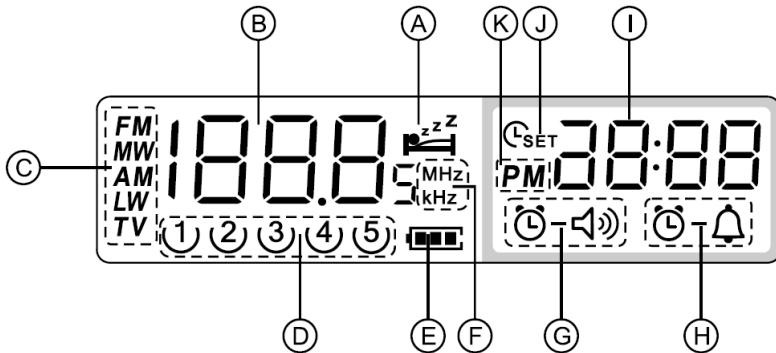

## תצוגת מסך

- |                                |                                |
|--------------------------------|--------------------------------|
| <b>A.</b> זמן שינה קצרה SNOOZE | <b>G.</b> סמן מצב השכמה Radio  |
| <b>B.</b> תצוגת תדר            | <b>H.</b> סמן מצב השכמה Buzzer |
| <b>C.</b> סוג הגל              | <b>I.</b> שעות                 |
| <b>D.</b> תחנות קבועות         | <b>J.</b> כיוון זמן            |
| <b>E.</b> מצב סוללה            | <b>K.</b> סמן PM לשעות         |
| <b>F.</b> יחידות תדר           |                                |





## שימוש בסוללות

1. לחץ על תפס מכסה הסוללות ומשוך את המכסה לפתיחה.
2. הכנס 4 סוללות בגודל D (UM-1) בהתאם למצוין בתוך תא הסוללות.
3. וודא כי הסוללות מוכנסות בהתאם לסימון על המכשיר.
4. החזר את המכסה למקומו.
5. עוצמת סוללות נמוכה, שמע חלש ורעשי רקע, סימון סוללה חלשה מהבהב והופעת האות "E" על צג המכשיר, הינם סימן לסוללות חלשות אשר יש להחליפן.
6. סמן הסוללות מציג את מצב הטעינה שלהן.
7. במידה והמכשיר לא יהיה בשימוש לפרק זמן ממושך מומלץ להוציא את הסוללות מתוכו.

## שימוש במתח רשת החשמל

- יש להשתמש אך ורק בשנאי המסופק עם המכשיר.
- יש לחבר את השנאי למתח רשת של 220V.
- השנאי מספק מתח של DC 6V למכשיר בזרם של 400 mA (פין אמצעי שלילי).
- הכנס את תקע השנאי לשקע החשמל בצידו השמאלי של המכשיר. הכנס את השנאי לשקע החשמל.
- בזמן השימוש במתח הרשת, הסוללות מנותקות באופן אוטומטי.
- יש לנתק את השנאי מרשת החשמל כאשר המכשיר אינו בשימוש.

## כיוון השעון

1. ניתן לכוון את השעון גם כאשר המכשיר כבוי.
2. הצג יהבהב ריק ("--:") כאשר מכניסים סוללות או מחברים את הרדיו לחשמל.
3. לחץ על כפתור כיוון השעון  למשך יותר מ-2 שניות. בצג יהבהב סימול כוונן השעון  וספרות השעה, מלווה בצליל "ביפ".
4. לחץ על כפתורי כיוון התחנות, למעלה או למטה, בכדי לקבוע את השעה הרצויה.
5. לחץ על כפתור כיוון השעון  . ספרות הדקות יהבהבו.
6. לחץ על כפתורי כיוון התחנות, למעלה או למטה, בכדי לקבוע את הדקות.
7. לחץ שוב על כפתור כיוון השעון  על מנת להשלים את כיוון השעון.

## הפעלת הרדיו

למכשיר שלוש שיטות כוונן תחנות:

### סריקת תחנות אוטומטית

1. הפעל את המכשיר
2. בחר את הגל הנדרש (FM/AM) בעזרת לחיצה על כפתור BAND. עבור גל FM הוצא את כל האנטנה הטלסקופית וכוון אותה לקליטה טובה. עבור גל MW (AM), סובב את המכשיר עצמו על מנת לקבל קליטה טובה.
3. לחץ לחיצה קצרה על כפתור הסריקה SCAN (לחיצה ארוכה על הכפתור תפעיל את כיוון השעה). המכשיר יחל לסרוק אחר תחנות. הסריקה תושהה עם מציאת תחנה משדרת למשך מספר שניות, ולאחריהן תימשך הסריקה.
4. על מנת לעצור את הסריקה יש ללחוץ שוב על כפתור הסריקה.



5. כוון את עוצמת השמע הרצויה.
6. על מנת לכבות את הרדיו יש ללחוץ על כפתור ההפעלה/כיבוי POWER. הצג יראה OFF.

### סריקת תחנות ידנית/חיפוש תחנות

1. הפעל את המכשיר.
2. בחר את הגל הנדרש (FM/AM) בעזרת לחיצה על כפתור BAND. כוון את האנטנה והמכשיר לקליטה טובה לפי המפורט בסעיף הקודם.
3. לחץ על כפתור כיוון התחנות (למעלה או למטה):
4. לחיצה ארוכה – על מנת לסרוק אוטומטית עד מציאת התחנה הבאה. עם מציאת תחנה משדרת הסריקה תיעצר.
5. לחיצה קצרה – על מנת לכוון ידנית את התדר הרצוי. התדר ישתנה בצעדים הבאים:
6. עבור גל FM 50 kHz או 100 kHz
7. עבור גל MW (AM) 9 kHz או 10 kHz
8. כוון את עוצמת השמע הרצויה.

### שמירת תחנות בזיכרון

- באפשרות המכשיר לשמור עד 5 תחנות רדיו בזיכרון לכל גל בנפרד (5 תחנות עבור FM + 5 תחנות עבור MW).
1. הפעל את הרדיו.
  2. בחר תחנה בהתאם לפירוט מעלה.
  3. לחץ והחזק את כפתור הזיכרון המבוקש עד להישמע צליל "ביפ". על הצג יוצג מספר הזיכרון בו אוחסנה התחנה.
  4. חזור על התהליך עבור כל תחנה נוספת.
  5. בכל שמירה של תחנה בתא זיכרון מסוים, תימחק התחנה הקודמת שהייתה מוגדרת באותו התא.

## בחירת תחנות מהזיכרון

1. הפעל את הרדיו.
2. בחר גל נדרש.
3. לחץ לחיצה קצרה על כפתור הזיכרון הנדרש. מספר התחנה בזיכרון והתדר שלה יופיעו על הצג.

## כיוון רדיו להשכמה

כשנקבע זמן השכמה, הרדיו יידלק בזמן שנקבע וישמיע את התחנה שנבחרה לכך. הרדיו ימשיך לעבוד למשך שעה אחת אלא אם נלחץ כפתור ההפעלה. לחיצה על כפתור ההפעלה בזמן שההתראה פעילה תשהה את ההתראה למשך 24 שעות.

### הערה:

זמן ההשכמה יופעל אך ורק אם כווננו זמני השעון וזמני ההשכמה. ההתראה תעבור לצליל זמזום ברגע שעוצמת הסוללות נחלשת או כאשר אות השידור של התחנה שנבחרה חלש.

### כיוון זמן ההשכמה לרדיו:

1. כיוון זמן ההשכמה יכול להתבצע כשהמכשיר כבוי או פועל.
2. לחץ והחזק את כפתור השכמת רדיו. סמן השכמת רדיו יהבהב ויישמע צליל "ביפ".
3. לחץ על כפתור הכיוון למעלה ולמטה בכדי לקבוע את השעה הנדרשת. לחץ שוב על כפתור השכמת הרדיו לאישור.
4. לחץ על כפתור הכיוון למעלה ולמטה בכדי לקבוע את הדקות. לחץ שוב על כפתור השכמת הרדיו לאישור.
5. בזמן שסמן השכמת רדיו מהבהב, לחץ כפתור בחירת הגל והתדר ולחץ על כפתור SCAN לאישור.
6. כאשר מושמעת התראה, בכדי להשתיקה יש ללחוץ על כפתור ההפעלה.

7. על מנת לבטל את ההתראה לחץ והחזק את כפתור השכמת הרדיו למשך 2 שניות (שלאחריהן יישמע צליל "ביפ") לפני שההתראה נפסקת.

### **הערה:**

במידה ולא נבחרה תחנת רדיו להתראה תיבחר התחנה האחרונה שהושמעה.

## **כיוון צליל להשכמה**

כאשר בוחרים באופציה של השכמת צליל, יושמע צליל "ביפ". הצליל ילך ויגבר בעוצמתו כל 15 שניות למשך דקה אחת ולאחריה דקה אחת של שקט. כך במחזוריות במשך שעה אחת או עד שתכובה ההתראה על ידי לחיצה על כפתור ההפעלה. לחיצה על כפתור ההדלקה תשתיק את ההתראה למשך 24 שעות.

### **כיוון זמן ההשכמה לצליל:**

1. הכיוון יוכל להיעשות כאשר המכשיר כבוי או פועל.
2. לחץ והחזק את כפתור השכמת הצליל עד אשר סימון התראת הצליל יבהב ויישמע צליל "ביפ".
3. לחץ על כפתור הכיוון למעלה ולמטה בכדי לקבוע את השעה הנדרשת. לחץ שוב על כפתור השכמת הצליל לאישור.
4. לחץ על כפתור הכיוון למעלה ולמטה בכדי לקבוע את הדקות. לחץ שוב על כפתור השכמת הצליל לאישור.
5. לחץ על כפתור SCAN לאישור.
6. כאשר מושמעת התראה, בכדי להשתיקה יש ללחוץ על כפתור ההפעלה.
7. על מנת לבטל את ההתראה לחץ והחזק את כפתור השכמת הצליל למשך 2 שניות (שלאחריהן יישמע צליל "ביפ") לפני שההתראה נפסקת.

## תכונת SNOOZE

בזמן שההשכמה מופעלת, לחיצה על כל כפתור, פרט לכפתור כבוי המכשיר, תפעיל את תכונת ההשהיה (SNOOZE - תנומה קלה). השכמת הרדיו או הצליל יושתקו למשל 5 דקות. על הצג יופיעו סמני ה-ZZZ וההשכמה. תכונה זו תחזור למשך שעה אחת כל זמן שההשכמה פועלת.

## תכונת נימנום

תכונת הנימנום תכבה את הרדיו בצורה אוטומטית לאחר פרק הזמן שנקבע מראש.

לחץ על כפתור ההפעלה למשך יותר מ-2 שניות עד לשמיעת "ביפ".

התצוגה תעבור דרך פרקי הזמן 60-90-120-15-30-45-60 דקות. שחרר את הכפתור כשמוצג הזמן הנדרש. יוצג הסמן  והרדיו ישמיע את התחנה האחרונה שנבחרה. כדי לבטל את התכונה לחץ שוב על כפתור ההפעלה והסימול יוסר מהצג.

## תאורת הצג

כל לחיצה על כפתור כלשהו במכשיר תפעיל תאורה אחורית למשך כ-10 שניות. בזמן סריקת תחנות והפעלת השכמה, הצג יואר.

## גירסת מכשיר

הפונקציה נועדה לידיעה בלבד.

1. כבה את הרדיו.
2. לחץ על כפתור BAND/STEP למשך כ-2 שניות עד אשר תופיע על הצג גירסת המכשיר (לדוגמה P01).

## תבנית שעות

3. המשך ללחץ חל כפתור BAND/STEP עד שיופיע "24H" או "12H" על הצג מלווה בצליל "ביפ".
4. לחץ על כפתורי כיוון התחנות למעלה או למטה על מנת לבחור את תבנית השעה הרצויה. לחץ על כפתור BAND/STEP לאישור.

## טווח תדרי FM

5. לאחר בחירת תבנית השעות תשתנה התצוגה אוטומטית לבחירת טווח תדרי FM. לחץ על מקשי כוונן התחנות על מנת לבחור את טווח התדרים הרצוי ולחץ על כפתור BAND/STEP לאישור.  
האפשרויות לטווחי התדרים הינן:

F00: 87.5 – 108 MHz

F01: 76 – 90 MHz

F02: 76 – 108 MHz

## קביעת מרווחי צעד לתדרים

- לאחר בחירת טווח התדרים התצוגה תעבור לקביעת מרווח צעדי התדרים.
- לחץ על מקשי כוונן התחנות למעלה ולמטה על מנת לבחור את מרווח הצעדים עבור גל FM (50kHz או 100kHz). לחץ על BAND/STEP לאישור.
- לאחר כיוון מרווחי הצעד לתדר FM יש לכוון את המרווח לתדר AM (9kHz או 10kHz). לחץ על BAND/STEP לאישור.

## אתחול

ניתן לבצע אתחול למכשיר. עם ביצוע האתחול כל הגדרות המכשיר שבוצעו על ידי המשתמש יימחקו. לחץ והחזק את כפתור הזיכרון 5 יחד עם כפתור ההדלקה עד להופעת "dEF" על צג המכשיר. האתחול הושלם.

## שקע לאוזניות

בצד שמאל של הרדיו קיים שקע 3.5 מ"מ לחיבור אוזניות. עם חיבור האוזניות, הרמקול של המכשיר מושתיק.

### אזהרה:

עוצמת שמע גבוה עלולה לפגום בשמיעה.

## מפרט

שנאי

DC 6V 400mA (פין מרכזי שלילי)

סוללות

4 x UM-1 (D size)

זמן שימוש

כ-170 שעות האזנה כוללות (בהאזנה של 4 שעות ביום) בעוצמת קול רגילה ובשימוש בסוללות אלקליין.

טווח תדרים

FM: 87.50 – 108 MHz

MW: 522 – 1710 kHz (9kHz step)

או

520 – 1710 kHz (10kHz step)

רמקול

3 אינצ' / 4 אוהם

יציאת אודיו

800mW

שקע אוזניות

3.5 מ"מ

אנטנה

טלסקופית



אם בשלב זה או אחר בעתיד יהיה עליך להשליך מוצר זה שים לב: אין להשליך מוצרי אלקטרוניקה מקולקלים יחד עם האשפה הביתית. אנא מחזר את המוצר אם קיים מתקן כזה. בדוק עם הרשויות המקומיות או עם הספק הצעות למחזור (המדריך לאשפה של מוצרי חשמל ואלקטרוניקה)

Ver\_201412.01

## תעודת אחריות

1. אחריות זאת תהיה בתוקף אך ורק בצירוף חשבונית הרכישה. תעודה זו חייבת להיות חתומה ע"י המפיץ המורשה. למען הסר ספק מובהר בזאת כי ללא החשבונית והחותמת לא נעניק שרותי תיקונים בתקופת האחריות.
2. אנו מתחייבים לתקן את המכשיר ולהחליף כל חלק אשר יראה לנו פגום, ואשר לפי שיקול דעתנו הבלעדי נגמם כתוצאה מייצור פגום, בתנאי שימוש ביתיים ובהספקת חשמל סדירה. לצורך כתב אחריות זה לא יכלול המונח "חלקי", "חלקי פלסטיק, בקליט, גומי או זכוכית וכך אינו כולל חלקי פח או פגיעות צבע לרבות כבלים חשמליים ותקעים.
3. בלי לפגוע בכלליות האמור לעיל, לא תחול עלינו כל אחריות בגין תעודה זו במקרים הבאים:
  - א. נזק או ליקוי שנגרמו כתוצאה מנפילה, שבר, כוח עליון (לרבות רעידת אדמה, שיטפונות, פגיעת ברק או מעשה מלחמה) או משימוש במכשיר בניגוד להוראות השימוש שנמסרו לקונה.
  - ב. נזק או ליקוי שנגרמו כתוצאה מרשלנות או הזנחה של המחזיק במכשיר, לרבות זדון. וכן נזק שנגרם עקב נזילות של סוללות בתוך המכשיר או זיהומו באבק, בחול, במים או ע"י החדרת שמן מכל סוג שהוא למכשיר.
  - ג. במקרה של טיפול או תיקון או שינוי שנעשו לא ע"י מי שהוסמך על ידינו.
  - ד. נזק שנגרם עקב חיבור למחשב עם וירוס שפוגע בתוכן ההפעלה.
  - ה. במקרה של שינוי או מחיקה או הסרה של פרט מפרטי המכשיר או מספר ממספריו או כל שינוי שהוא בפרטי תעודה זו ללא אישור החברה.
- ו. אחריות זו אינה כוללת חלקים המתבלים מטבעם וכמו כן אינה כוללת:
  1. שנאים, כבלים, אוזניות, ראשים, סוללות, אנטנות, קלטות וכל אביזר נלווה כל שהוא.
  2. נזקים או ליקויים אשר יגרמו עקב שימוש לא נכון או שילוב לא נכון בין המכשיר למכשיר אחר או כתוצאה משימוש בחוטי חיבור לא מתאימים.
  3. נזקים או ליקויים אשר נגרמו כתוצאה מתקלות או שיבושים ברשת החשמל לרבות מתח יתר או חסר.
4. על הלקוח להביא או לשלוח את המכשיר אל המעבדות שכתובותיהן רשומות להלן. המשלוח הוא על חשבון הלקוח ובאחריותו.
5. על הלקוח להביא עימו את תעודת האחריות החתומה ואת החשבונית. כמו כן מתבקש הלקוח לוודא בעת הרכישה כי פרטי המכשיר ומספרו תואמים לאמור בתעודה זו. במקרים של סתירה בין התעודה למכשיר לא יינתן שרות האחריות למכשיר.
6. למען הסר ספק אין אנו מקבלים על עצמנו כל אחריות למעט תיקון המכשיר בלבד ולא נישא בכל נזק אחר ישיר או עקיף מכל סוג שהוא.
7. מכשיר הקלטה/ נגיני MP3 : על הלקוח לגבות החומר המוקלט על גבי הזיכרון ורק לאחר מכן למסור את המכשיר נקי מכל תוכן. כל חומר או מידע שנמצאים במכשיר יפורמטו ע"י המעבדה לצורך תיקון המכשיר.

### אחריות זו בתוקף רק בצירוף חשבונית מקורית וחותמת נקודת הרכישה

#### מומלץ לגבות ולשמור תכנים חשובים. בהגעת המכשיר למעבדה, יימחק כל התוכן

	דגם <b>PR-D4</b>	המכשיר : <b>SANGEAN</b>	שם היצרן :
	מספר סידורי :		סוג המכשיר :
	טל לקוח :		שם הקונה :
	תאריך הקניה :		נקנה ב :

שם החנות/ מפיץ  
מורשה :

### תקופת האחריות: 24 חודשים מתאריך הקנייה

תמיכה טכנית ומעבדת שירות: א.ט.ד. מוצרי אלקטרוניקה בע"מ ★ הנוטר 13, אבן יהודה  
4050813

טל: 09-8992223 פקס: 09-8992226

WWW.SANGEAN.CO.IL E-mail: atdil@zahav.net.il , atdsupport@012.net.il

תחנת איסוף בדרום: אלקטרוניקה לכל ★ באר-שבע, רחוב הדסה 51, העיר העתיקה

טל: 08-6271221